

## Quick Start Guide

---

LS50 Wireless

---



# In the Box

(DEU) Packungsinhalt (FRA) Contenu (SPA) En la caja (JPN) 箱の内容物 (CHI-T) 盒內器材  
(CHI-S) 盒內 (KOR) 기본 구성품

---

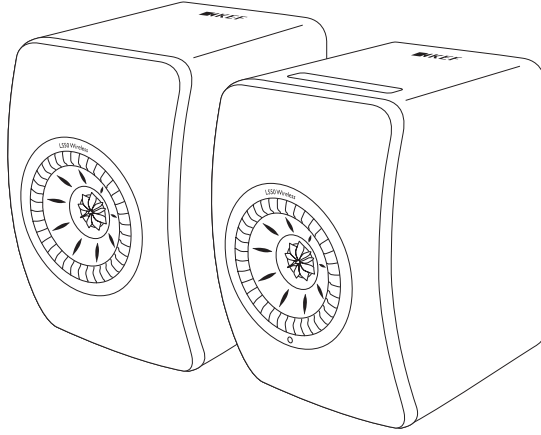

×1

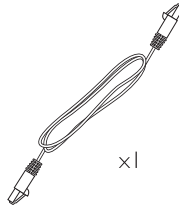

×1

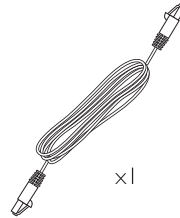

×1

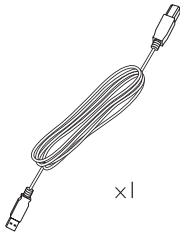

×1

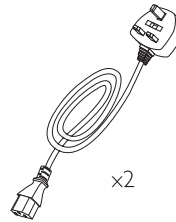

×2

**ENG** Contents vary by region.  
**DEU** Inhalte variieren nach Ländern.  
**FRA** Le contenu varie selon le pays.  
**SPA** Contenido varían según la región.

**JAP** 内容は国によって異なります。  
**CHI-T** 盒內配件會因不同銷售地區而略有不同。  
**CHI-S** 內容因区域不同而不同。  
**KOR** 내용은 지역에 따라 상이할 수 있음.

# Controls and Connections

(DEU) Bedienelemente und Anschlüsse (FRA) Commandes et connexions (SPA) Controles y conexiones  
 (JPN) 操作と接続 (CHI-T) 控制與連接 (CHI-S) 控制和连接 (KOR) 컨트롤 및 연결

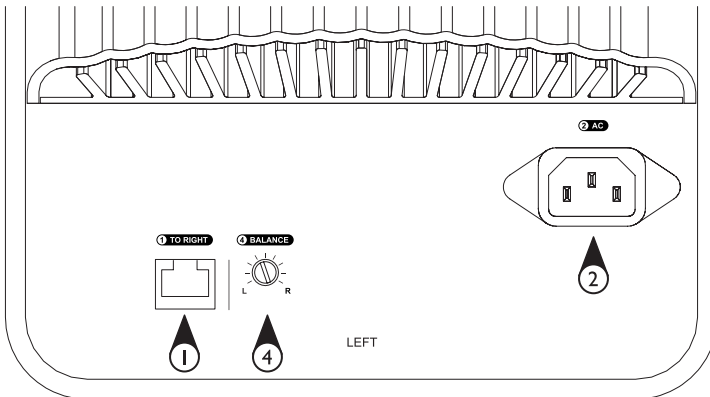
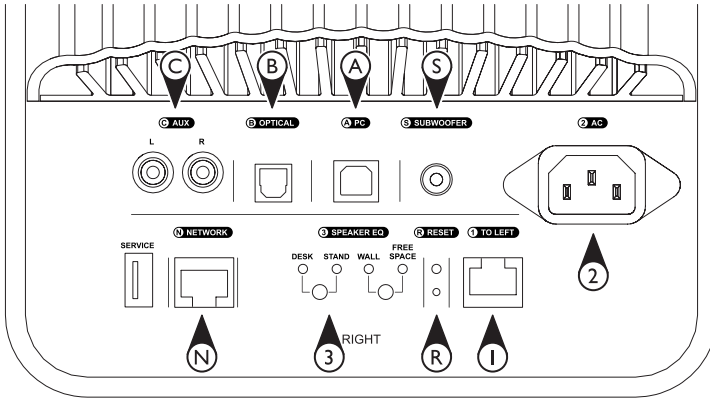

- ENG**
1. Inter-speaker Connection
  2. AC Power
  3. EQ Settings
  4. Balance Control
- 

- A. USB Input  
B. Optical Input  
C. Aux Input
- 

- S. Subwoofer Out  
N. Network  
R. Reset

- DEU**
1. Verbindung zwischen den Lautsprechern
  2. Netzanschluss
  3. EQ-Einstellungen
  4. Balanceregler
- 

- A. USB-Eingang  
B. Optischer Eingang  
C. AUX-Eingang
- 

- S. Subwoofer-Ausgang  
N. Netzwerk  
R. Zurücksetzen

- FRA**
1. Connexion entre enceintes
  2. Alimentation c.a.
  3. Paramètres de l'égaliseur
  4. Contrôle de la balance
- 

- A. Entrée USB  
B. Entrée optique  
C. Entrée auxiliaire
- 

- S. Sortie subwoofer  
N. Réseau  
R. Réinitialiser

- SPA**
1. Conexión interparlantes
  2. Corriente alterna (CA)
  3. Ajustes del EQ
  4. Control del balance
- 

- A. Entrada USB  
B. Entrada óptica  
C. Entrada auxiliar
- 

- S. Salida de subwoofer  
N. Red  
R. Resetear

- JAP**
1. 内蔵スピーカー接続
  2. AC電源
  3. EQ設定
  4. バランスコントロール
- 

- A. USB入力  
B. 光入力  
C. アナログ入力 (AUX)
- 

- S. サブウーファー出力  
N. ネットワーク  
R. リセット

- CHI-T**
1. 揚聲器内部連接
  2. AC 電源
  3. 均衡器設定
  4. 平衡控制
- 

- A. USB 輸入  
B. 光纖輸入  
C. 輔助輸入
- 

- S. 重低音輸出  
N. 網路  
R. 重設

- CHI-S**
1. 揚聲器內的連接
  2. AC 電源
  3. 均衡器設置
  4. 平衡控制
- 

- A. USB 輸入  
B. 光纖輸入  
C. AUX輸入
- 

- S. 超低音輸出  
N. 網路  
R. 重置

- KOR**
1. 스피커 간 연결
  2. AC 전원
  3. EQ 설정
  4. 밸런스 제어
- 

- A. USB 입력  
B. 광 입력  
C. Aux 입력
- 

- S. 서브우퍼 출력  
N. 네트워크  
R. 초기화

# Controls and Connections

(DEU) Bedienelemente und Anschlüsse (FRA) Commandes et connexions (SPA) Controles y conexiones  
(JPN) 操作と接続 (CHI-T) 控制與連接 (CHI-S) 控制和连接 (KOR) 컨트롤 및 연결

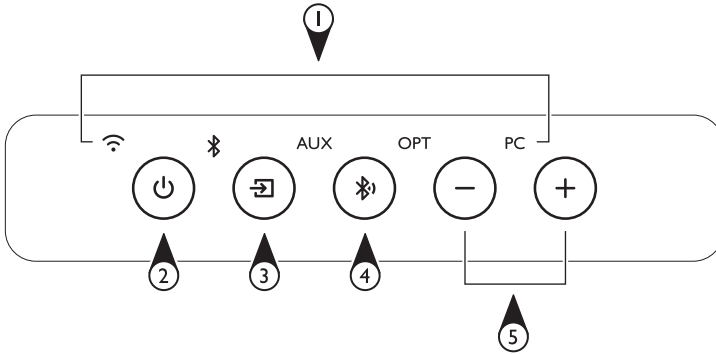

- ENG**
1. Source indication
  2. On/Off
  3. Source Selection
  4. Bluetooth pairing
  5. Volume +/-

- DEU**
1. Anzeige des Quellgeräts
  2. EIN/AUS
  3. Auswahl des Quellgeräts
  4. Bluetooth-Pairing
  5. Leiser/lauter

- FRA**
1. Affichage de la source
  2. Marche/Arrêt
  3. Sélection de la source
  4. Appairage Bluetooth
  5. Volume +/-

- SPA**
1. Indicación de fuente
  2. ENCENDIDO/APAGADO
  3. Selección de fuente
  4. Conexión Bluetooth
  5. Subir/bajar volumen

- JAP**
1. ソース選択表示
  2. オン/オフ
  3. ソースセレクトター
  4. Bluetoothペアリング (接続)
  5. 音量を上げる/下げる

- CHI-T**
1. 聲源指示
  2. 開/關
  3. 聲源選擇
  4. 藍牙配對
  5. 音量調高/調低

- CHI-S**
1. 声源指示
  2. 开/关
  3. 声源选择
  4. 蓝牙配對
  5. 音量调高/调低

- KOR**
1. 소스 표시
  2. ON/OFF
  3. 소스 선택
  4. 블루투스 페어링
  5. 볼륨 증가/감소

# Get Started

(DEU) Erste Schritte (FRA) Démarrage (SPA) Comenzar (JPN) では始めましょう (CHI-T) 開始啟用  
(CHI-S) 启动 (KOR) 시작하기

---

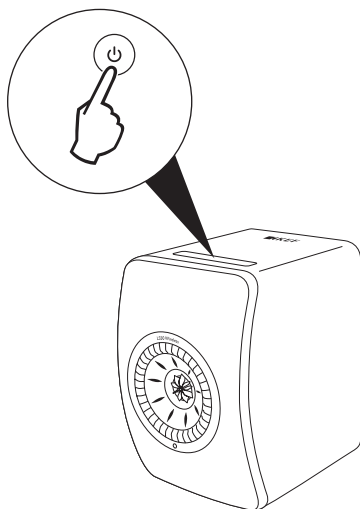
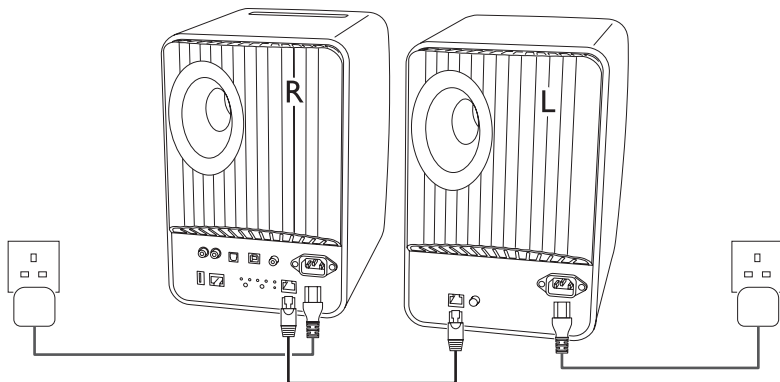

# Get Started

(DEU) Erste Schritte (FRA) Démarrage (SPA) Comenzar (JPN) では始めましょう (CHI-T) 開始啟用  
(CHI-S) 启动 (KOR) 시작하기

---

 Wi-Fi

KEF Wireless | 

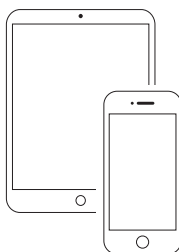

 Bluetooth

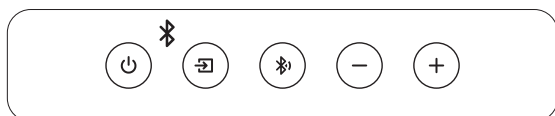
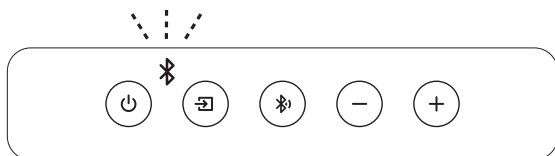



# PC

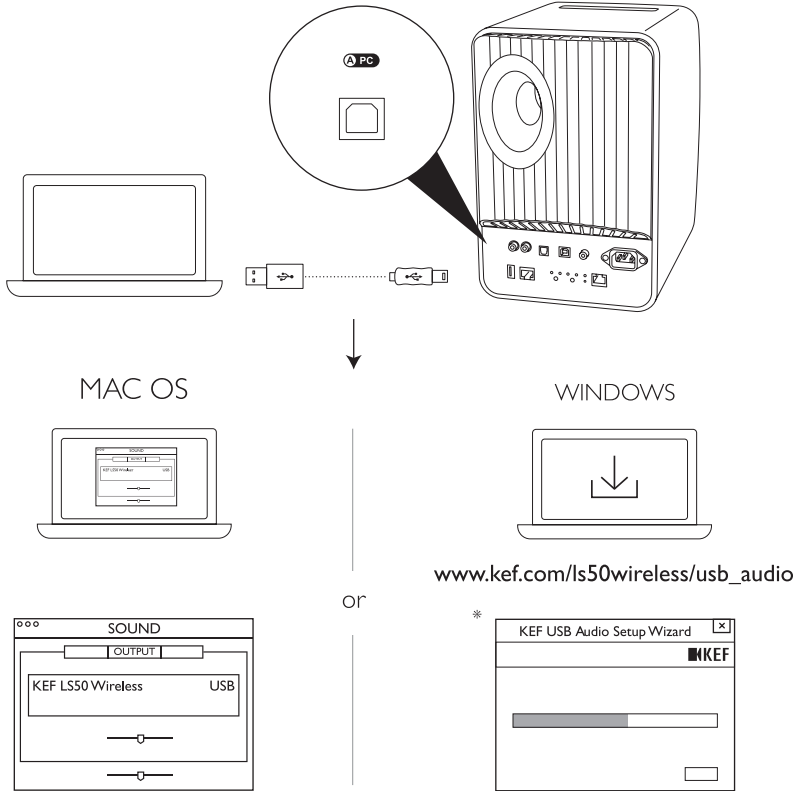

- ENG** \* Make sure the speaker is in PC mode and connected to the computer during software installation.
- DEU** \* Stellen Sie sicher, dass der Lautsprecher während der Software-Installation im PC-Modus ist und mit dem PC verbunden ist.
- FRA** \* Assurez-vous que l'enceinte est en mode PC et raccordée à l'ordinateur pendant l'installation du logiciel.
- SPA** \* Asegúrese de que el parlante esté en modo PC y conectado a la computadora durante la instalación del programa.
- JAP** \* ソフトウェアインストール中は、スピーカーがPCモードになっており、コンピュータに接続されていることを確認します。
- CHI-T** \* 在軟體安裝期間，請確保揚聲器處於 PC 模式並連接至電腦。
- CHI-S** \* 在软件安装期间，请确保扬声器处于 PC 模式并连接至计算机。
- KOR** \* 소프트웨어 설치 중에는 스피커가 PC 모드이고 컴퓨터에 연결되어 있는지 확인하십시오.

# EQ Settings

(DEU) EQ-Einstellungen (FRA) Paramètres de l'égaliseur (SPA) Ajustes del EQ (JPN) EQ設定  
(CHI-T) 均衡器設定 (CHI-S) 均衡器设置 (KOR) EQ 설정

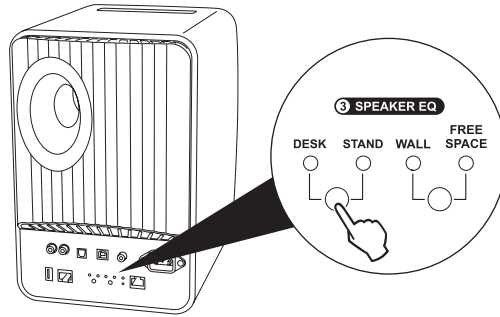

DESK

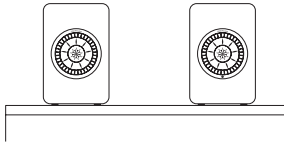

STAND

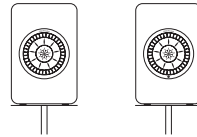

WALL

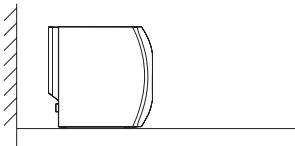

FREE SPACE

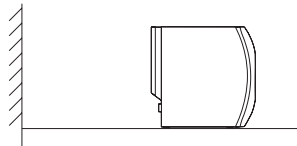

**ENG** For more speaker sound settings, please download the “KEF Wireless” app.

**DEU** Laden Sie für weitere Lautsprecher-Klangeinstellungen die App „KEF Wireless“ herunter.

**FRA** Pour plus d'informations concernant les paramètres de son de l'enceinte, veuillez télécharger l'application « KEF Wireless ».

**SPA** Para más ajustes del sonido del parlante, descargue la aplicación “KEF Wireless”.

**JAP** さらに詳細なスピーカーのサウンド設定を行う場合は、「KEFワイヤレス」アプリをダウンロードしてください。

**CHI-T** 有關揚聲器音效設定的更多資訊，請下載「KEF Wireless」應用程式。

**CHI-S** 有关扬声器音效设置的更多信息，请下载“KEF Wireless”应用程序。

**KOR** 스피커 사운드 설정을 추가로 해야 하는 경우, “KEF Wireless” 앱을 다운로드하십시오.

# Specifications

ENG

Model	LS50 Wireless
Drive units	Uni-Q driver array; HF: 25mm (1in.) vented aluminium dome LF/MF: 130mm (5.25in.) magnesium/aluminium alloy
Frequency Range (-6dB) Measured at 85dB/1m	40Hz – 47kHz (More bass extension) 43Hz – 47kHz (Standard) 46Hz – 47kHz (Less bass extension) Depending on speaker settings
Frequency Response ( $\pm 3$ dB) Measured at 85dB/1m	45Hz – 28kHz (More bass extension) 50Hz – 28kHz (Standard) 61Hz – 28kHz (Less bass extension) Depending on speaker settings
Max Output (SPL)	106dB
Amplifier Output Power	LF: 200W HF: 30W
Inputs	2.4GHz/5GHz Dual-band Wi-Fi network Bluetooth 4.0 with aptX® codec USB Type B TOSLINK Optical RCA Analog Line Level Input 10/100 Mbps RJ45 Ethernet (For network and service)
Output	Subwoofer output
Resolution	Up to 24bit Depending on source resolution
Sampling Rate	Up to 192kHz (USB Type B) Up to 96kHz (TOSLINK Optical) Depending on source resolution
Wi-Fi Network Standard	IEEE 802.11 a/b/g/n
Wi-Fi Network Frequency Band	Dual-band 2.4GHz/ 5 GHz
Bluetooth Range	10m
Bluetooth Memory	8 devices
Bluetooth Frequency	2.402GHz - 2.48GHz
Bluetooth Power	2.5mW (Bluetooth Class 2 Device)
Dimension (H x W x D)	300 x 200 x 308mm(11.8 x 7.9 x 12.1in.)
Weight	Left Speaker 10.0kg (22.0lbs.) Right Speaker 10.2kg (22.5lbs.)
Power Input	100 – 240VAC 50/60Hz

Wireless performance depends on many factors, including network traffic, distance from access point, room materials and construction, interference and other adverse conditions.

For further information and troubleshooting, please visit the KEF website: [KEF.COM](http://KEF.COM)

KEF reserves the right, in line with continuous research and development, to amend or change specifications without prior notice. E. & O.E

Modell	LS50 Wireless
Treiberbestückung	Uni-Q-Treiberanordnung: Hochton: 25 mm, belüftete Aluminium-Kalotte Tiefmitteltton: 130 mm, Magnesium-/Aluminium-Membran
Frequenzbereich (-6 dB) Gemessen bei 85 dB/1 m	40 Hz – 47 kHz (stärkere Bassverweiterung) 43 Hz – 47 kHz (Standard) 46 Hz – 47 kHz (schwächere Bassverweiterung) Abhängig von Lautsprechereinstellungen
Frequenzgang ( $\pm 3$ dB) Gemessen bei 85 dB/1 m	45 Hz – 28 kHz (stärkere Bassverweiterung) 50 Hz – 28 kHz (Standard) 61 Hz – 28 kHz (schwächere Bassverweiterung) Abhängig von Lautsprechereinstellungen
Maximaler Schalldruck (SPL)	106 dB
Ausgangsleistung	Tiefmitteltton: 200 W; Hochton: 30 W
Eingänge	2,4 GHz/5 GHz Dual-Band-Wi-Fi-Netzwerk Bluetooth 4.0 mit aptX®-Codec USB Typ B TOSLINK Optischer Eingang Cinch-Analoganschluss RJ45-Ethernet mit 10/100 Mbps (Für Netzwerk und Service)
Ausgang	Subwoofer-Ausgang
Auflösung	Bis zu 24 Bit Abhängig von der Auflösung des Quellgerätes
Samplingfrequenz	Bis zu 192 kHz (USB Typ B) Bis zu 96 kHz (TOSLINK optischer Anschluss) Abhängig von der Auflösung des Quellgerätes
Wi-Fi-Netzwerkstandard	IEEE 802.11a/b/g/n
Frequenzbereich des Wi-Fi-Netzwerks	Dual-Band 2,4 GHz/5 GHz
Bluetooth-Reichweite	10 m
Bluetooth-Speicher	8 Geräte
Bluetooth-Frequenz	2,402 GHz – 2,48 GHz
Bluetooth-Leistung	2,5 mW (Gerät mit Bluetooth Klasse 2)
Abmessungen (H x B x T)	300 x 200 x 308 mm
Gewicht	Linker Lautsprecher 10,0 kg Rechter Lautsprecher 10,2 kg
AC-Leistungsaufnahme	100 - 240 VAC 50/60Hz

Die Qualität der kabellosen Übertragung kann von vielen Faktoren beeinflusst werden. Dazu gehören sonstiger Datenverkehr im Netzwerk, der Abstand zum Router, das Material von Raumausstattung und Wänden, äußere Störungen oder andere beeinträchtigende Einflüsse.

Weitere Informationen und zusätzliche Angaben zur Fehlerbehebung finden Sie auf der Website von KEF: KEF.COM

KEF behält sich das Recht vor, die technischen Daten aufgrund neuer Forschung und Entwicklung ohne Vorankündigung zu ändern. Irrtümer und Auslassungen vorbehalten.

# Spécifications

FRA

Modèle	LS50 Wireless
Haut-parleurs	Ensemble Uni-Q : HF : tweeter aluminium ventilé 25 mm (1 po) LF/MF : alliage aluminium/magnésium 130 mm (5,25 po)
Gamme de fréquences (-6 dB) Mesuré à 85 dB/1 m	40 Hz – 47 kHz (Plus d'extension de graves) 43 Hz – 47 kHz (Standard) 46 Hz – 47 kHz (Moins d'extension de graves) Selon les paramètres de l'enceinte
Réponse en fréquences ( $\pm 3$ dB) Mesuré à 85 dB/1 m	45 Hz – 28 kHz (Plus d'extension de graves) 50 Hz – 28 kHz (Standard) 61 Hz – 28 kHz (Moins d'extension de graves) Selon les paramètres de l'enceinte
Niveau de sortie maximale (SPL)	106 dB
Puissance de sortie de l'amplificateur	LF : 200 W HF : 30 W
Entrées	2,4 GHz/5 GHz réseau Wi-Fi bi-bande Bluetooth 4.0 avec codec aptX® USB type B TOSLINK optique Entrée RCA analogique niveau ligne Ethernet 10/100 Mbit/s RJ45 (pour le réseau et le service)
Sortie	Sortie subwoofer
Résolution	Jusqu'à 24 bits Selon la résolution de la source
Taux d'échantillonnage	Jusqu'à 192 kHz (USB type B) Jusqu'à 96 kHz (TOSLINK optique) Selon la résolution de la source
Norme du réseau Wi-Fi	IEEE 802.11 a/b/g/n
Bande de fréquences du réseau Wi-Fi	Bi-bande 2,4 GHz/ 5 GHz
Portée Bluetooth	10 m
Mémoire Bluetooth	8 appareils
Fréquence Bluetooth	2,402 GHz - 2,48 GHz
Puissance Bluetooth	2,5 mW (Appareil Bluetooth de classe 2)
Dimension (H x l x P)	300 x 200 x 308 mm (11,8 x 7,9 x 12,1 po)
Poids	Enceinte gauche 10 kg (22 lb) Enceinte droite 10,2 kg (22,5 lb)
Alimentation	100 – 240 V c.a. 50/60 Hz

Les performances de la liaison sans fil dépendent d'un nombre élevé de facteurs, entre autres, le niveau de trafic sur le réseau, l'éloignement du point d'accès réseau, les matériaux dont sont fait les locaux et le type de construction ainsi que diverses conditions défavorables.

Pour de plus amples informations et des conseils de dépannage, visitez le site Web de KEF : KEF.COM

Dans un souci de continuité de la recherche et du développement, KEF se réserve le droit de corriger ou modifier les caractéristiques sans préavis. E & O.E

# Especificaciones

SPA

Modelo	LS50 Wireless
Unidades de disco	Matriz de disco Uni-Q: HF: Domo de aluminio ventilado de 25 mm (1 in) LF/MF: Aleación de magnesio/aluminio de 130 mm (5.25 in)
Rango de frecuencia (-6 dB) Medido a 85 dB/1 m	40 Hz – 47 kHz (Más ampliación de graves) 43 Hz – 47 kHz (Estándar) 46 Hz – 47 kHz (Menos ampliación de graves) Depende de los ajustes del parlante
Respuesta de frecuencia ( $\pm 3$ dB) Medido a 85 dB/1 m	45 Hz – 28 kHz (Más ampliación de graves) 50 Hz – 28 kHz (Estándar) 61 Hz – 28 kHz (Menos ampliación de graves) Depende de los ajustes del parlante
Salida máx. (SPL)	106dB
Potencia de salida del amplificador	LF: 200W HF: 30W
Entradas	Red Wi-Fi de dos bandas 2.4 GHz/5 GHz Bluetooth 4.0 con aptX® codec USB tipo B TOSLINK óptico Entrada de nivel de línea RCA Análogo 10/100 Mbps RJ45 Ethernet (para red y servicio)
Salida	Salida de subwoofer
Resolución	Hasta 24 bit Depende de la resolución de la fuente
Frecuencia de muestreo	Hasta 192 kHz (USB tipo B) Hasta 96 kHz (TOSLINK óptico) Depende de la resolución de la fuente
Red Wi-Fi estándar	IEEE 802.11a/b/g/n
Banda de frecuencia de red Wi-Fi	Banda doble 2.4 GHz/ 5 GHz
Rango del bluetooth	10m
Memoria del bluetooth	8 dispositivos
Frecuencia del bluetooth	2.402 GHz - 2.48 GHz
Potencia del bluetooth	2.5 mW (Dispositivo bluetooth clase 2)
Medidas (Al. x An. x Pr.)	300 x 200 x 308 mm (11.8 x 7.9 x 12.1 in)
Peso	Parlante izquierdo 10.0 kg (22.0 lb) Parlante derecho 10.2 kg (22.5 lb)
Entrada de potencia	100 – 240 V de CA 50/60 Hz

El rendimiento inalámbrico depende de muchos factores, entre ellos el tráfico de red, la distancia al punto de acceso, los materiales y la construcción de las habitaciones, las interferencias y otras condiciones adversas.

Para mayor información y resolución de problemas, visite la página web de KEF: KEF.COM

KEF se reserva el derecho, según la continua investigación y desarrollo, de corregir o cambiar especificaciones sin previo aviso. E & O.E

モデル	LS50ワイヤレス
ドライバーユニット	Uni-Qドライバーアレイ: HF:25mm(1インチ) ペンテッド・アルミドーム LF/MF:130mm(5.25インチ)マグネシウム/アルミ合金
周波数特性(-6dB) 85dB/1mで測定	40Hz~47kHz(低音伸張モード) 43Hz~47kHz(スタンダード) 46Hz~47kHz(低音制御モード) スピーカー設定によって異なる
周波数特性(±3dB) 85dB/1mで測定	45Hz~28kHz(低音伸張モード) 50Hz~28kHz(スタンダード) 61Hz~28kHz(低音制御モード) スピーカー設定によって異なる
最大出力(SPL)	106dB
アンプ出力	LF:200W HF:30W
入力	2.4GHz/5GHz デュアルバンドWi-Fiネットワーク Bluetooth 4.0, aptX®コーデック USB タイプB TOSLINK光入力 RCAアナログライン入力 10/100 Mbps RJ45 Ethernet(ネットワークとサービス用)
出力	サブウーファー出力
解像度	最大24ビット 音源の解像度により異なる
サンプリング周波数	最大192kHz(USBタイプB) 最大96kHz(TOSLINK光入力) 音源の解像度により異なる
Wi-Fiネットワーク標準	IEEE 802.11a/b/g/n
Wi-Fiネットワーク周波数帯	デュアルバンド2.4GHz/5 GHz
Bluetooth通信範囲	10m
Bluetooth機器登録可能台数	8機器
Bluetooth周波数帯	2.402GHz~2.48GHz
Bluetooth出力	2.5mW(Bluetoothクラス2機器)
寸法(高さ x 幅 x 奥行き)	300 x 200 x 308 mm (11.8 x 7.9 x 12.1インチ)
重量	Lchスピーカー10.0kg(22.0lbs) Rchスピーカー10.2kg(22.5lbs)
電源	100~240 VAC 50 / 60Hz

ワイヤレス伝送のパフォーマンスは、ネットワークのトラフィック、アクセスポイントからの距離、使用する部屋の構造や壁などの素材、他の電波との干渉、その他多くの要因に左右されます。

詳細およびトラブルシューティングについては、KEFのウェブサイト：KEF.COMを参照してください

KEFは、予告なく、継続的な研究と開発に基づいて製品仕様を改正または変更する権利を有します。脱漏による誤謬、不作為の誤りはこの限りではありません。

型號	LS50 Wireless
驅動單體	Uni-Q 同軸驅動單體： 高頻：25mm (1") 通風式鋁製球型單體 低頻/中頻：130mm (5.25") 鎂/鋁合金
頻率範圍 (-6dB) 測量值 85dB/1m	40Hz — 47kHz (大量低音延伸) 43Hz — 47kHz (標準) 46Hz — 47kHz (少量低音延伸) 根據揚聲器的設定而定
頻率響應 (±3dB) 測量值 85dB/1m	45Hz — 28kHz (大量低音延伸) 50Hz — 28kHz (標準) 61Hz — 28kHz (少量低音延伸) 根據揚聲器的設定而定
最大輸出 (SPL)	106dB
擴大機輸出功率	低頻:200W 高頻：30W
輸入	2.4GHz/5GHz 雙頻段 Wi-Fi 網路 配備 aptX® codec 的藍牙 4.0 USB B 類 TOSLINK 光纖 RCA 類比線電平輸入 10/100 Mbps RJ45 Ethernet (針對網路和服務)
輸出	重低音輸出
解析度	高達 24 位 根據聲源解析度而定
取樣率	高達 192kHz (USB B 類) 高達 96kHz (TOSLINK 光纖) 根據聲源解析度而定
Wi-Fi 網路標準	IEEE 802.11a/b/g/n
Wi-Fi 網路頻段	雙頻段 2.4GHz/ 5 GHz
藍牙範圍	10m
藍牙記憶體	8 個裝置
藍牙頻率	2.402GHz - 2.48GHz
藍牙功率	2.5mW (藍牙 2 類裝置)
尺寸 (高 x 寬 x 深)	300 x 200 x 308 mm (11.8 x 7.9 x 12.1")
重量	左揚聲器 10.0kg (22.0lbs.) 右揚聲器 10.2kg (22.5lbs.)
功率輸入	100 — 240VAC 50/60Hz

無線連接表現會被許多環境因素影響，例如網路流量、距離、建築材質與結構、干擾…等因素。

欲瞭解更多資訊和疑難排解，請至 KEF 網站：[KEF.COM](http://KEF.COM)

鑒於持續的研發，KEF 保留修訂或變更規格的權利，恕不提前通知。E & O.E



# 产品规格

CH15

型号	LS50 Wireless
驱动单元	Uni-Q同轴共点单元： 高频：25mm (1 英寸) 导管式铝膜球顶单元 低频/中频：130mm (5.25 英寸) 镁/铝合金
频率范围 (-6dB) 测量值 85dB/1m	40Hz — 47kHz (大量低音扩展) 43Hz — 47kHz (标准) 46Hz — 47kHz (少量低音扩展) 根据扬声器的设置而定
频率响应 (±3dB) 测量值 85dB/1m	45Hz — 28kHz (大量低音扩展) 50Hz — 28kHz (标准) 61Hz — 28kHz (少量低音扩展) 根据扬声器的设置而定
最大输出 (SPL)	106dB
放大器输出功率	低频：200W 高频：30W
输入	2.4GHz/5GHz 双频段 Wi-Fi 网络 配备 aptX® codec 的蓝牙 4.0 USB B 类 TOSLINK 光纤 RCA 模拟线路电平输入 10/100 Mbps RJ45 以太网 (针对网络和服务)
输出	超低音输出
分辨率	高达 24 位 根据声源分辨率而定
采样率	高达 192kHz (USB B 类) 高达 96kHz (TOSLINK 光纤) 根据声源分辨率而定
Wi-Fi 网络标准	IEEE 802.11a/b/g/n
Wi-Fi 网络频段	双频段 2.4GHz/ 5 GHz
蓝牙范围	10m
蓝牙存储能力	8 台设备
蓝牙频率	2.402GHz - 2.48GHz
蓝牙功率	2.5mW (蓝牙 2 类设备)
尺寸 (高 x 宽 x 深)	300 x 200 x 308 mm (11.8 x 7.9 x 12.1 英寸)
重量	左扬声器 10.0kg (22.0lbs.) 右扬声器 10.2kg (22.5lbs.)
功率输入	100 — 240VAC 50/60Hz

无线音箱的声音表现取决于诸多因素，包括网速、与接入点的距离、房间构造和材料、干扰及其他不利条件。

如需了解更多信息和故障排除，请访问 KEF 网站：[KEF.COM](http://KEF.COM)

鉴于持续的研究与开发，KEF 保留修改或变更产品规格的权利，恕不提前通知。E & O.E

# 제품 사양

KOR

모델	LS50 Wireless
드라이브 장치	Uni-Q 드라이버 어레이: HF: 25mm 벤티드 알루미늄 돔 LF/MF: 130mm 마그네슘/알루미늄 합금
주파수 범위 (-6dB) 85dB/1m에서 측정	40Hz - 47kHz(베이스 확장 증가) 43Hz - 47kHz(표준) 46Hz - 47kHz(베이스 확장 감소) 스피커 설정에 따라 달라짐
주파수 응답 ( $\pm 3$ dB) 85dB/1m에서 측정	45Hz - 28kHz(베이스 확장 증가) 50Hz - 28kHz(표준) 61Hz - 28kHz(베이스 확장 감소) 스피커 설정에 따라 달라짐
최대 출력(SPL)	106dB
앰프 출력	LF: 200W HF: 30W
입력	2.4GHz/5GHz 듀얼 밴드 Wi-Fi 네트워크 블루투스 4.0(aptX® 코덱 사용) USB 타입 B TOSLINK Optical RCA 아날로그 라인 레벨 입력 10/100Mbps RJ45 이더넷(네트워크 및 서비스용)
출력	서브우퍼 출력
분해능	최대 24비트 소스 분해능에 따라 달라짐
샘플링 속도	최대 192kHz(USB 타입 B) 최대 96kHz(TOSLINK Optical) 소스 분해능에 따라 달라짐
Wi-Fi 네트워크 표준	IEEE 802.11a/b/g/n
Wi-Fi 네트워크 주파수 대역	듀얼 밴드 2.4GHz/5GHz
블루투스 범위	10m
블루투스 메모리	장치 8대
블루투스 주파수	2.402GHz - 2.48GHz
블루투스 출력	2.5mW(블루투스 클래스 2 장치)
사이즈 (H x W x D)	300 x 200 x 308mm (11.8 x 7.9 x 12.1in.)
무게	왼쪽 스피커 10.0kg 오른쪽 스피커 10.2kg
전원 입력	100 - 240VAC 50/60Hz

무선 성능은 많은 요인들에 의해서 달라질 수 있습니다.

예) 네트워크 트래픽, 연결 지점과의 거리, 방 안의 재질, 건축물, 전파 방해, 악조건 등

자세한 정보 및 문제 해결에 대해서는 KEF 웹 사이트를 방문하십시오: KEF.COM

KEF는 지속적인 연구와 개발 요건에 따라 사전 통보 없이 제품 사양을 수정 또는 변경할 권한이 있습니다. E & O.E

SOUND BY KEF, MAIDSTONE, U.K.  
GP Acoustics (UK) Limited  
Eccleston Road, Tovil, Maidstone  
Kent, ME15 6QP UK



The *Bluetooth*<sup>®</sup> word mark and logos are registered trademarks owned by Bluetooth SIG, Inc. Other trademarks and trade names are those of their respective owners.



Qualcomm aptX is a product of Qualcomm Technologies International, Ltd.

Qualcomm is a trademark of Qualcomm Incorporated, registered in the United States and other countries, used with permission. aptX is a trademark of Qualcomm Technologies International, Ltd., registered in the United States and other countries, used with permission.

**Qualcomm**<sup>®</sup>  
**aptX**<sup>™</sup>



KEF.COM